



FIT

DAIKIN FIT

FLEXIBLE. INNOVANT. TECHNOLOGIE.
SILENCIEUX/ÉCONOMIQUE/EFFICACE
SYSTÈME DE CLIMATISATION À PROFIL BAS
AVEC TECHNOLOGIE INVERTER
(À VITESSE VARIABLE)



Pourquoi choisir Daikin ?

Daikin est le leader mondial des technologies de climatisation et de chauffage. Grâce à leur innovation constante en matière de confort, d'efficacité énergétique, de contrôle et de fiabilité, ils établissent les normes de qualité du secteur.

Fondée à Osaka, au Japon en 1924, Daikin et ses filiales opèrent maintenant dans plus de 100 usines de production dans le monde et sont disponibles dans plus de 170 pays.

Daikin, Les meilleures thermopompes au monde !



Application

« FIT » SUR TOUS LES TYPES DE RÉSIDENCES : UNIFAMILIALE, MAISON EN RANGÉE, CONDO.

- » Alternative idéale au produit traditionnel de type carré et volumineux.
- » Idéal pour tous les types de résidences : maison unifamiliale, en rangée et condominium.
- » Unité extérieure compacte et peu encombrante facilitant le transport et l'installation dans les espaces les plus restreints. Pas besoin de grue.
- » Facilité d'entretien et de maintenance grâce à un panneau latéral à accès rapide.
- » Se connecte autant avec un cabinet de ventilation électrique qu'avec une fournaise au gaz Daikin.
- » Système de dégivrage intelligent et nouveau bac d'évacuation de l'eau à trous multiples.

SYSTÈME ÉLECTRIQUE

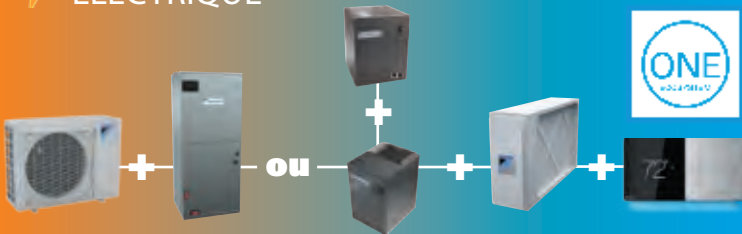

SYSTÈME AU GAZ

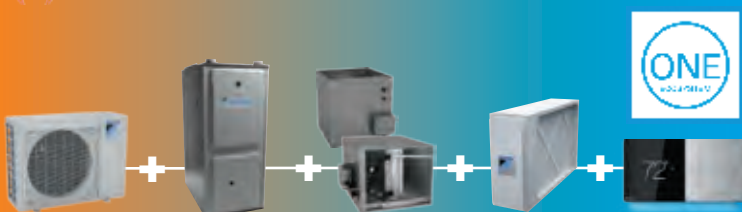

Budget

À LA FOIS PERFORMANTE ET ÉCONOMIQUE.

Le compresseur à inverter est le coeur du système Daikin Fit. La technologie inverter Daikin se charge de fournir un confort intelligent et efficace, basé sur la demande. Le compresseur à inverter (à vitesse variable) fournit la puissance nécessaire pour maintenir les conditions ambiantes souhaitées, réduisant généralement la consommation d'énergie jusqu'à 30 % ou plus (par rapport aux systèmes traditionnels à vitesse fixe).

La fonctionnalité améliorée du moteur du ventilateur à courant continu à vitesse variable permet d'augmenter le rendement d'environ 20 % (par rapport aux systèmes équipés d'un moteur de climatiseur classique).



Efficacité du moteur CC*

(comparaison avec un moteur CA conventionnel)

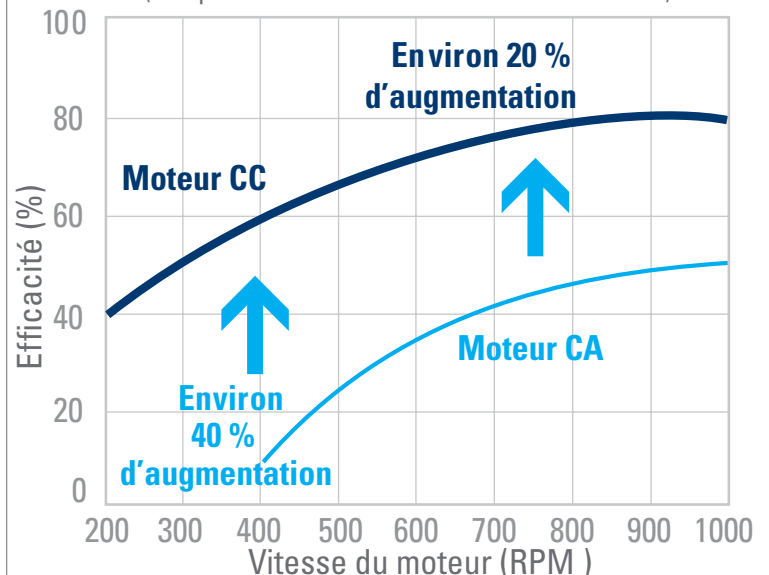

*Remarque : Les données sont basées sur des études menées dans des conditions contrôlées au sein d'un laboratoire Daikin.

Technologie Daikin Inverter



La technologie Daikin Inverter permet aux systèmes de fonctionner à un niveau favorisant la conservation de l'énergie, malgré des conditions climatiques difficiles, en apportant de petits ajustements à la vitesse du compresseur.

Les systèmes Daikin atteindront la température souhaitée plus rapidement et maintiendront une température plus constante par rapport aux systèmes ON/OFF classiques, minimisant ainsi les fluctuations de température pour fournir un confort continu de climatisation et de chauffage.

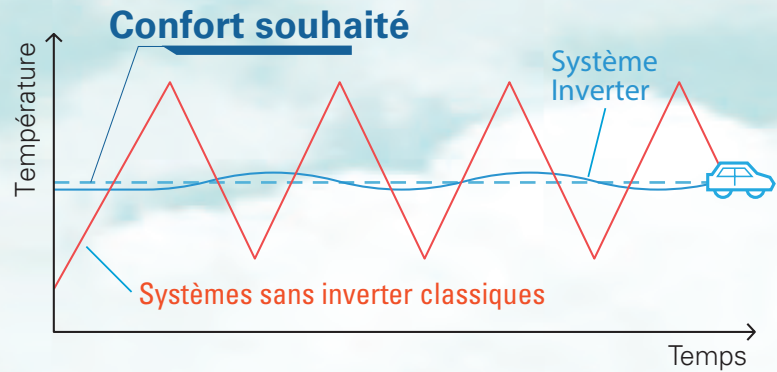

Confort

TEMPÉRATURE IDÉALE ET UNITÉ EXTÉRIEURE ULTRASILENCIEUSE.

En l'absence d'Inverter, les systèmes conventionnels offrent un mode de fonctionnement on/off. Sans la capacité de moduler, ces types d'appareils n'arrivent pas à contrôler adéquatement le taux d'humidité intérieur. De plus, les multiples cycles de départ et d'arrêt usent prématurément certaines composantes mécaniques et électriques. Avec la technologie Inverter, le système Daikin Fit minimise quant à lui les fluctuations de température et contrôle efficacement le taux d'humidité tout en réduisant le nombre de démarrage/arrêt.

Les bruits de fonctionnement indésirables accompagnent souvent les systèmes CVCA sans inverter. Ces bruits continus peuvent devenir une nuisance. Avec la capacité d'atteindre des niveaux sonores aussi faibles que 56 dB(A), le système Daikin Fit peut contribuer à apporter un confort acoustique supplémentaire à tout environnement.

NIVEAUX SONORES AUSSI BAS QUE :

120 Décollage de l'avion (120-140 dBA)

110 Tronçonneuse (100-110 dBA)

100 Sèche-cheveux (90 dBA)

90 Thermopompe conventionnelle

80 Système Daikin Fit

70

60

50 Chambre calme (30-40 dBA)

40 Respiration (10-20 dBA)

30

20 Seuil d'audition (0 dBA)

10

0



THERMOPOMPE CONVENTIONNELLE

DAIKIN FIT

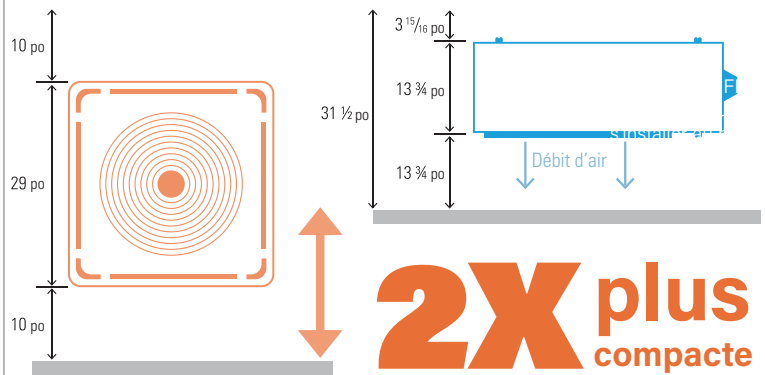

DIMENSIONS DE L'UNITÉ

1,5 à 3 tonnes

L : 36,6 po x P : 13,8 po
x H : 27,4 po

3,5 à 5 tonnes

L : 37 po x P : 12,6 po
x H : 39 po

Compresseur swing (à bascule) exclusif

Silencieux et fiable.

Ce compresseur technologique est conçu pour aider à éliminer les fuites de réfrigérant d'un côté à l'autre et constitue un choix de compresseur idéal pour les systèmes à rendement élevé (moins de 65 000 Btu/h), tels que la Daikin Fit.

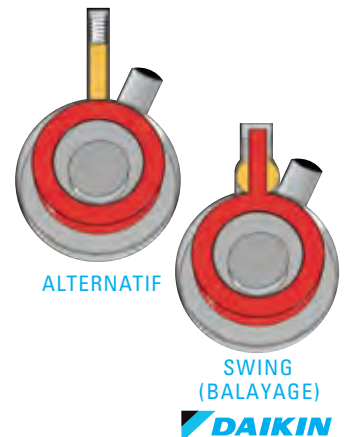

Fiabilité

Les produits Daikin sont renommés pour leur fiabilité et vous pouvez compter sur leurs garanties limitées inégalées. La Daikin FIT est couverte par une garantie limitée des pièces de 12 ans* et une garantie limitée de remplacement de l'unité de 12 ans*

* Les détails complets des garanties sont disponibles auprès de votre concessionnaire local ou sur le site www.daikincomfort.com.



*du FABRICANT



*du FABRICANT

Paix d'esprit et support

En incluant un plan de service prolongé AsureSM, vous pouvez avoir l'esprit tranquille en sachant qu'en cas de défaillance d'un équipement, Daikin prendra en charge le coût de la réparation. À faible coût, vous pouvez être protégé contre les imprévus d'un appel de service.

AsureSM
EXTENDED SERVICE PLAN

CAPTEUR DE QUALITÉ DE L'AIR DAIKIN ONE



Détection

Le capteur de qualité de l'air Daikin One permettra de surveiller et de connaître la qualité de l'air de base dans la maison, sur 7 jours, puis de fournir une moyenne mobile de 7 jours de référence.

Visualisation

Depuis le thermostat intelligent Daikin One+ ou Daikin One touch, visualisez la qualité de l'air estimée en temps réel directement sur le thermostat ou via l'application pour téléphone intelligent.

Les lectures incluront :

- **Vert** - concentrations typiques dans la maison
- **Jaune** - concentrations élevées dans la maison
- **Orange** - concentrations très élevées dans la maison

Action

Avec son système AIR INTELLIGENCE intégré, le capteur de qualité de l'air et l'écosystème Daikin One offrent des solutions adaptatives dont les propriétaires profitent grâce à leur thermostat intelligent Daikin One+ ou Daikin One touch basé sur des alertes de qualité de l'air.

PURIFICATEUR D'AIR DAIKIN PREMIUM - DV15

Le purificateur d'air Daikin Premium est un filtre qui traite l'air de la maison contre les particules se trouvant à l'intérieur. Ce filtre à haute efficacité MERV 15 élimine plus de 85 % des particules allant jusqu'à une taille de 0,3 micron.



FILTRE PURIFICATEUR D'AIR

	0.3 - 1µm (petit) Virus, Bactéries	1 - 3µm (moyen) Allergènes Acariens	3 - 10µm (grand) Pollen Poussière
Filtre de fournaise standard	0	0	70-85%
MERV 8 de base			
DV15	> 85%	> 90%	> 99%
MERV 15			

THERMOSTAT INTELLIGENT DAIKIN ONE



Thermostat intelligent
Daikin One touch

Le thermostat intelligent Daikin One+ est conçu et fabriqué par le premier fabricant mondial de produits de chauffage et climatisation. En plus d'être connecté au cloud, il saura gérer la température, l'humidité et la qualité de l'air de votre résidence. Avec sa variété d'options de connectivité, il devient la solution de confort pour chaque projet et chaque client.

- 1 L'écran tactile haute résolution est protégé par le même verre trempé que celui utilisé pour les téléphones intelligents.



Un certain nombre d'économiseurs d'écran sont disponibles, y compris cette horloge analogique.

- 2 L'écran et le cadran en aluminium anodisé sont fabriqués avec précision. Les surfaces sont finement sablées avec une finition anodisée teinte à chaud. La rotation du cadran est extraordinairement douce parce qu'elle repose sur un ensemble de roulements que l'on retrouve généralement dans les instruments de précision.

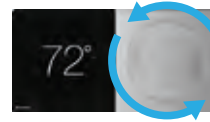

Il suffit de tourner le cadran pour modifier le point de consigne de température.

- 3 Wi-Fi intégré se connecte à Internet, au cloud et à l'application mobile de Daikin. Se contrôle également par l'intermédiaire d'assistants vocaux tels qu'Alexa d'Amazon et Google Assistant.



Dimensions

Longueur : 6-3/4 pouces
Hauteur : 3-3/8 pouces
Profondeur : 1-3/16 pouces

- 4 Une mince bande lumineuse LED est placée au bas de la surface inférieure et s'étend d'un bord à l'autre, illuminant délicatement le mur en dessous. Émettant une douce lueur, la bande lumineuse indique le mode actuel du système : rouge-orange pour le chauffage, bleu pour la climatisation.



*du FABRICANT



Une application mobile complète est disponible pour Android et iOS.

AJOUTEZ LE CONTRÔLE EXPERT POUR PLUS DE FACILITÉ D'UTILISATION



CLOUD
SERVICES



Pour les systèmes compatibles avec les thermostats intelligents Daikin One + et Daikin One touch, la connexion aux services infonuagiques Daikin One est possible. Cela vous permet d'autoriser votre concessionnaire installateur à recevoir des notifications sur votre système à partir du nuage Daikin. Accorder l'accès à votre concessionnaire via les services infonuagiques Daikin One permet au nuage Daikin d'informer votre concessionnaire lorsque votre système a besoin d'une maintenance, de l'alerter si votre système a un besoin urgent et de fournir des informations détaillées sur les performances de votre système. Les services infonuagiques Daikin One peuvent même permettre à votre concessionnaire de résoudre à distance certains problèmes sans contact.

La première année des services infonuagiques Daikin One est incluse avec l'achat d'un système FIT. Pour en savoir plus renseignez-vous auprès de votre spécialiste DAIKIN !

SPÉCIFICATIONS

THERMOPOMPE DAIKIN FIT - UNITÉ EXTÉRIEURE

No de modèle		DZ6VSA181	DZ6VSA241	DZ6VSA301	DZ6VSA361	DZ6VSA421	DZ6VSA481	DZ6VSA601
Tonnes		1,5	2	2,5	3	3,5	4	5
Capacité en climatisation nominale	BTU/h	16,600	22,200	27,800	33,600	39,500	45,000	53,000
Capacité en chauffage nominale	BTU/h	17,400	23,200	28,800	34,600	40,000	45,500	54,500
SEER2		17.5	17.3	17.1	16.3	16.9	16.2	16.1
HSPF2		8.5	8.5	8.2	8.2	8.1	8.1	8.1
Plage de fonctionnement - Climatisation	°F(°C)	0 à 115 (-17,8 à 46,1)						
Plage de fonctionnement - Chauffage	°F(°C)	-10 à 70 (-23,3 à 21,1)						
Ligne de liquide	po.	3/8						
Ligne de Succion	po.	3/4		7/8		1-1/8		
Valve de service liquide	po.	3/8						
Valve de service succion	po.	3/4		7/8		7/8		
Charge du réfrigérant	oz.	81	81	88	88	118	118	127
Dispositif en détente		EEV	EEV	EEV	EEV	EEV	EEV	EEV
Tension-phase (60 Hz)		208-230/1						
Volts min/max		197/253						
Niveau sonore	dB(A)	61	62	63	63	67	67	69
Dimensions	po.	36,6 x 13,8 x 27,4				37 x 12,6 x 39		

CLIMATISEUR DAIKIN FIT - UNITÉ EXTÉRIEURE

No de modèle		DX6VSS181	DX6VSS241	DX6VSS301	DX6VSS361	DX6VSS421	DX6VSS481	DX6VSS601
Tonnes		1,5	2	2,5	3	3,5	4	5
Capacité en nominale	BTU/h	16,600	22,200	27,800	33,600	39,500	45,000	53,000
SEER2		17.2	17.0	16.8	16.0	16.6	16.0	15.8
Plage de fonctionnement	oF(oC)	0oF - 115oF (-17,8oC - 46,1oC)						
Ligne de liquide	po.	3/8						
Ligne de Succion	po.	3/4		7/8		1-1/8		
Valve de service liquide	po.	3/8						
Valve de service succion	po.	3/4		7/8		7/8		
Charge du réfrigérant	oz.	76	76	79	85	111	111	131
Dispositif en détente		EEV						
Tension-phase (60 Hz)		208-230-1						
Volts min/max		197/253						
Niveau sonore	dB(A)	59	60	61	61	65	65	67
Dimensions	po.	36,6 x 13,8 x 27,4				37 x 12,6 x 39		



FOURNAISE AU GAZ MODULANTE DAIKIN À COMMUNICATION AFUE À 97 %

Modèle	AF UE %	Tonnes Clim.	Haut feu (BTH/h)		bas feu (BTU/h)		Dimensions po.		
			Entrée	Sortie	Entrée	Sortie	L"	P"	H"
DM97MC0603BNA	97	3	60 000	58 200	30 000	29 100	17½	28 7/8	34½
DM97MC0803BNA	97	4	80 000	77 600	40 000	38 800	17½	28 7/8	34½
DM97MC1005CNA	97	5	100 000	97 000	50 000	48 500	21	28 7/8	34½



MBVC - CABINET DE VENTILATION MULTI-POSITIONS

Modèle	CFM 0.3 ESP	Dimensions po.			Moteur HP	Élément électrique (kw)
		L"	P"	H"		
MBVC 1200	1,200 à 600	17½	21	26	1/2	3,5,6,8,10,15
MBVC1600	1,600 à 1,000	21	21	30	3/4	3,5,6,8,10,15
MBVC2000	2,000 à 1,200	24½	21	30	3/4	3,5,6,8,10,15,20

CAPEA – SERPENTIN TOUT EN ALUMINIUM

Modèle	Dimensions po.			Tonnes Clim.	Valves de service po.	
	L"	P"	H"		Liquide	Gaz
CAPEA1818B4	17½	21	18	1½	φ 3/8	φ 3/4
CAPEA1818C4	21	21	18	1½	φ 3/8	φ 3/4
CAPEA2422B4	17½	21	22	2	φ 3/8	φ 3/4
CAPEA2422C4	21	21	22	2	φ 3/8	φ 3/4
CAPEA3026B4	17½	21	26	2½	φ 3/8	φ 7/8
CAPEA3026C4	21	21	26	2½	φ 3/8	φ 7/8
CAPEA3026D4	24½	21	26	2½	φ 3/8	φ 7/8



CABINET DE VENTILATION MULTI-POSITIONS À VITESSE VARIABLE DFVE

Modèle	Dimensions po.			"Tonnes Nominales"	Valves de service po.	
	L"	P"	H"		Liquide	Gaz
DFVE24BP1400	17-1/2	21	45	2	3/8	3/4
DFVE36CP1400	21	21	53-7/16	3	3/8	7/8
DFVE42CP1400	21	21	53-7/16	3.5	3/8	7/8
DFVE48DP1400	24-1/2	21	53-7/16	4	3/8	7/8
DFVE60DP1400	24-1/2	21	58	5	3/8	7/8

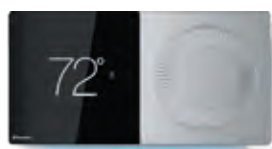

ÉQUIPEMENT COMPATIBLE

Climatiseurs :	Daikin Fit	Fournaises au gaz :	DM97MC, DM96VC
Thermopompes :	Daikin fit	Cabinets de ventilation :	DFVE, MBVC

www.daikinquebec.net